



PLOTS ANTIVIBRATILES A RESSORT 6M

Référence : VIB 3.7

Objectif

Les plots anti-vibratiles à ressort 6M assurent l'isolation vibratoire des machines tournantes (Charge < 4500Kg/Pieds).

Descriptif

Série d'isolateurs entièrement métalliques de basse fréquence de résonance, travaillant à la compression.

L'association de plusieurs ressorts permet ainsi d'augmenter la raideur et la stabilité.



Figure 1

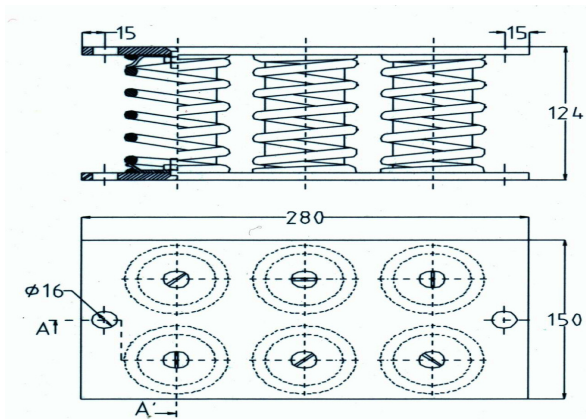
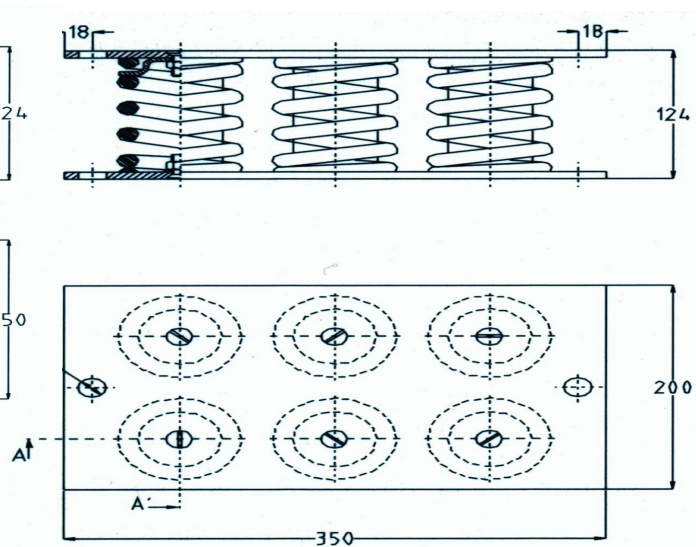

Figure 2



Caractéristiques techniques

Référence	Type de ressorts	Charge (daN)	Flèche (mm)	Rigidité (kg/cm)	Figure
6M 900	M 150	900	30 ± 3	300	1
6M 1500	M 250	1500	30 ± 3	500	1
6M 2100	M 350	2100	30 ± 3	700	1
6M 3000	M 500	3000	18 ± 2	1667	2
6M 4500	M 750	4500	18 ± 2	2500	2

Options / Accessoires

Mise en œuvre par nos équipes de montage.